



Inhalt

Thomas Mann, Sigmund Freud, Winston Churchill und viele andere große Persönlichkeiten hatten bei aller Unterschiedlichkeit eine gemeinsame Leidenschaft: Sie alle wussten eine gute Zigarre zu schätzen und haben das Rauchen genussvoll zelebriert. Nur das Beste war ihnen gut genug. Und das Beste braucht viel Zeit, Liebe und Sorgfalt. Nur so kann eine Zigarre wie ein guter Wein zur Spitzenklasse heranreifen.

Wir entwickeln Humidore, die diesen hohen Anforderungen gerecht werden.



<i>Gerber</i>	3	<i>Ascension</i>	5	<i>Manufaktur</i>	19
Familienunternehmen	3	Die Fakten	6	Hölzer & Furniere	20
Historie	4	Mit dem Wow - Effekt	7	Helle Furniere	21
		Glaskuppel	8	Mitteltönige Furniere	21
		Beleuchtung	9	Dunkle Furniere	22
		Kranz	10	Exklusivfurniere	22
		Innenraum	11	Farben, Lacke & Co	23
		Spanisches Zedernholz	12	Corian	24
		Cigarboards	13	Parapan	25
		Schubladen	14	Einzigartige Dekore	26
		Serviceboard	15	Humidore auf Maß	27
		C · Flex System	16	Sonderanfertigungen	28
		Technik	17	Einbaulösungen	29
		Beispiele für Designs	18	Cigar Lounges	30
				Humidore - unsere Modelle	31



Familienunternehmen

Seit über 130 Jahren

*„Erfolg und Beständigkeit
lassen sich nur mit großem
Engagement,
Liebe zum Metier und
unternehmerischen Mut
realisieren.“*

[Carl Gerber 1891]

Unsere Philosophie

Die Historie des Familienunternehmens Gerber liest sich wie ein spannender Roman. 1883 schuf Firmengründer Carl Gerber, seines Zeichens Schreinermeister, die Basis für das Duisburger Familienunternehmen.

Die Gründung der ersten Werkstatt im Kern der Duisburger Innenstadt legte das Fundament zu der engen Beziehung der Familie Gerber mit der Stadt Duisburg. Von Beginn an konnte Gerber mit besonderer Handwerkskunst überzeugen und wurde schnell eine feste Größe in der Region.

Während des Zweiten Weltkriegs im Zuge der Bombardierung brannte die Tischlerei 1943 bis auf die Grundmauern nieder. Der Enkel des Unternehmensgründers war zu der Zeit weit weg der Heimat in Berlin als Soldat stationiert. Nach überstandener Kriegsgefangenschaft kehrte Karl Gerber aufgrund seiner starken Verbundenheit zu

seinem Geburtsort mit seiner Berliner Frau nach Duisburg zurück. Trotz der vollständigen Zerstörung der Werkstatt war der Name Gerber immer noch ein Begriff in Duisburg. Mit 500 Reichsmark in der Tasche richtete Karl Gerber in einem abgebrannten Haus seine provisorische Werkstatt ein. Von dort aus baute er seine neue Existenz aus dem Nichts wieder auf. Heute hat sich die Manufaktur Gerber weit über die Grenzen des Ruhrgebiets aus etabliert. Von Beginn an waren Kompetenz, Freude am Tun und Qualitätsbewusstsein die entscheidenden Faktoren, die über Generationen hinweg gelebt werden. Sie machen das Unternehmen zu dem, was es heute ist. Bei allem Wandel blieb die Firmenphilosophie bis zum heutigen Tag bestehen: „Erfolg und Beständigkeit lassen sich nur mit großem Engagement, Liebe zum Metier und unternehmerischen Mut realisieren.“

Historie

Tradition und Fortschritt in der 5. Generation

1. Generation

1883 - der 30-jährige Schreinermeister Carl Gerber gründet die Firma Gerber am Burgplatz in Duisburg. Kurz darauf folgt der Umzug in modernere Werkstätten innerhalb der Stadt.

2. Generation

1886 - Karl Gerber, der Sohn des Firmengründers wird geboren. Er tritt in die Fußstapfen seines Vaters und erlangt den Titel des Schreinermeisters.

3. Generation

1921 - Geburtsjahr des Tischlermeisters Karl Gerber, Enkel des Firmengründers. Er übernimmt und prägt das Unternehmen für viele Jahre

4. Generation

1944 - Karl-Heinz Gerber Senior wird geboren. Er ist bis heute Firmeninhaber und Geschäftsführer der Gerber GmbH.

5. Generation

1969 - Geburtsjahr des Tischlers und Diplom Kaufmanns Karl-Heinz Gerber Junior. Er ist heute Geschäftsführer und gestaltet die Zukunft des Unternehmens.

1971 - Umzug Auf der Höhe 62-64 in Duisburg; auf einer Gesamtfläche von 9800m² kann der Betrieb sich ausbreiten und arbeiten.

Das heutige Familienunternehmen Gerber besteht aus der Manufaktur sowie den Töchtern Gerbotec und Gerdoor. Mit dem Fußbodenspezialisten Gerbotec und dem Anbieter für Objekt- und Brandschutztüren Gerdoor decken wir den kompletten Bereich des vielfältigen Innenausbau ab. Unser Portfolio umfasst darüber hinaus den hochwertigen Ladenbau, internationalen Messe- und Innenausbau, Sicherheitstechnik, Möbelbau nach Kundenwunsch und die fachgerechte Restaurierung von historischen Fenstern und Türen.

Die individuelle Beratung der privaten und gewerblichen Kunden durch geschultes Fachpersonal liegt uns besonders am Herzen. Wir nehmen uns persönlich die Zeit, um Ihre Wünsche in einzigartige Ergebnisse umzusetzen. Die Gerber GmbH bietet eine enorme Bandbreite an Möglichkeiten, nur „von der Stange“ gibt es nicht. Unsere Produkte werden traditionell von Hand gefertigt. Zur Unterstützung steht den spezialisierten Facharbeitern ein vielseitiger Maschinenpark mit CNC-Bearbeitungszentrum und Kantenautomat mit Nullfugen-Technik zur Verfügung.

Eine besondere Sparte unserer Möbelfertigung ist der Humidorbau, auf den sich die Manufaktur spezialisiert hat. Für Afficionados weltweit ist ein originaler Gerber Humidor die perfekte Bereicherung zum kostbaren Zigarrenschatz. Ein von uns gefertigter Humidor krönt den Genuss durch die perfekte Verbindung zwischen optimaler Zigarrenlagerung, luxuriöser Optik und hochmoderner Ausstattung: Vom Tischhumidor bis zur Cigar Lounge – Sie erhalten bei uns einzigartige Humidore in verschiedensten Dimensionen und Ausstattungsvarianten. Gemeinsam mit Ihnen stellen wir den optimal passenden Humidor für Ihre Sammlung zusammen. Unsere langjährige Erfahrung zeigt uns, dass unser Konzept aus Qualität, persönlicher Beratung und Kundennähe zu den besten Ergebnissen führt. Harmonie von innen und außen machen einen Humidor zu etwas Besonderem. Wir verbinden mit Zigarren nicht nur Genuss, sondern in gewisser Weise auch eine Lebenseinstellung mit dem Sinn für das Schöne

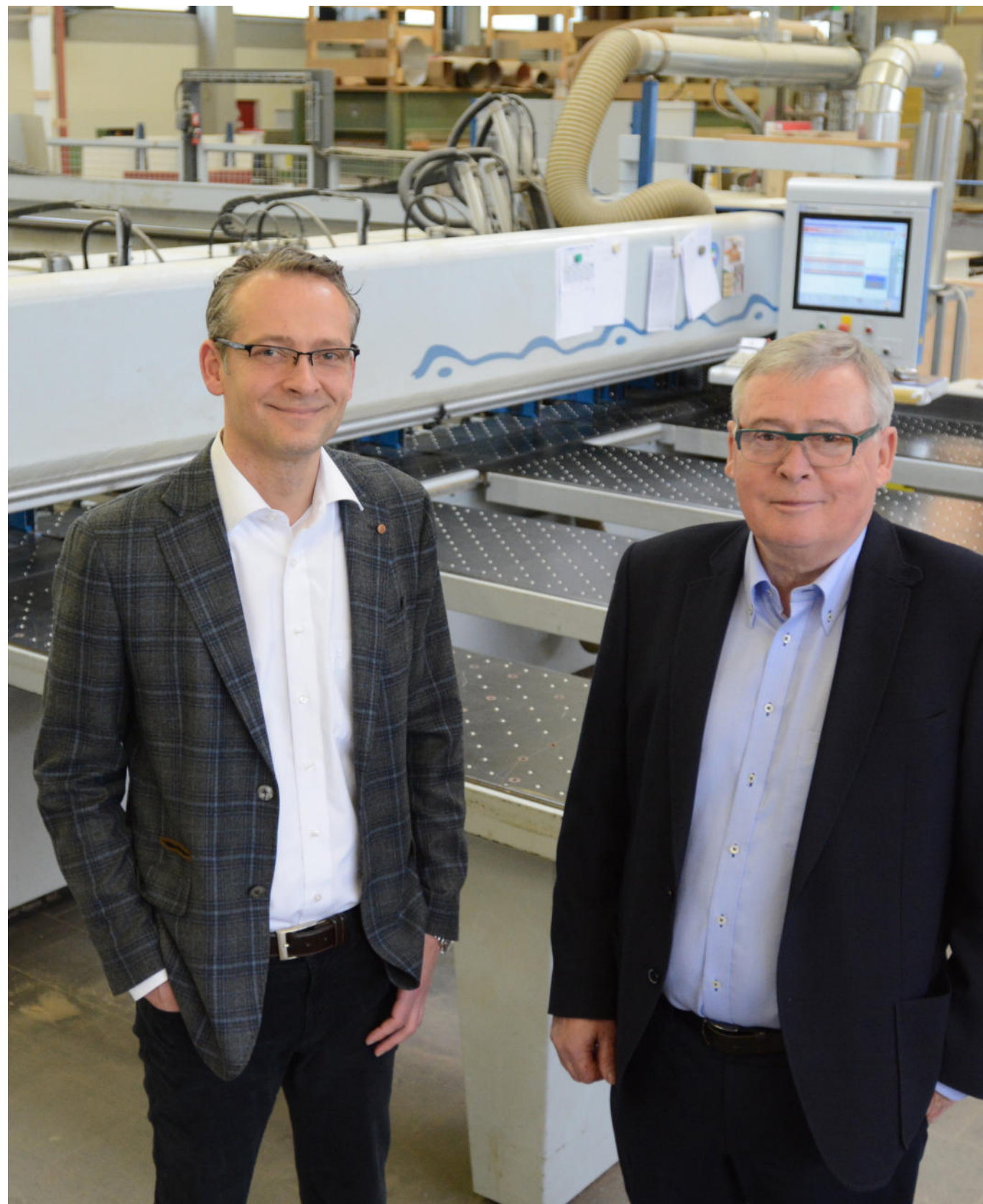

Karl-Heinz Gerber jun. (5. Generation) und Karl-Heinz Gerber sen. (4. Generation)



ASCENSION

Der Humidor mit dem Wow - Effekt

Die Fakten

Abmessungen | Daten | Messungen

Ascension Large

Tiefe: ca. 70 cm
27,6 inch

Ascension

Tiefe: ca. 60 cm
23,6 inch



	Ascension	Ascension Large		Ascension	Ascension Large		
Höhe	120	120	cm	Höhe geöffnet	158	158	cm
Breite	80	110	cm	Raumvolumen	235	455	Liter
Tiefe	60	70	cm	Lagerungsfläche ¹	0,5	1,2	m ²
Gewicht	150-200	210-260	kg	Stromanschluss	230V 115V	230V 115V	50Hz 60Hz

¹ Lagerungsfläche: Die angegebenen m² setzen sich aus den Oberflächen der Cigarboards und des Serviceboards, auf denen Zigarren gelagert werden können, zusammen.

² Kapazität: Die Stückzahl basiert auf der langjährigen Erfahrung im Bereich Humidore und ist abhängig vom Zigarrenformat oder Größe der Zigarrenkisten. Diese sind nicht genormt und sind von Hersteller zu Hersteller verschieden.

Innenausstattung
des abgebildeten
Ascension

3 Cigarboards
+ Serviceboard

Alle von uns angegebenen Werte sind ca. Werte, Änderungen und Irrtümer vorbehalten.



Mit dem Wow - Effekt

Freistehender Schrankhumidor

Handmade in Germany

In über 130jähriger Familientradition wird in der Gerber Tischlerei von Hand gefertigt. Bei der Konstruktion und Herstellung eines Humidors fließen das Beste aus Tradition und Moderne zusammen. Unsere Schränke werden auf traditionelle Weise von unseren Meistern und Gesellen von Hand gefertigt. Heutzutage werden die Mitarbeiter durch unseren gut ausgestatteten Maschinenpark und die hochmoderne Anlage zur Oberflächenveredlung unterstützt.

Individuelles Design und Ausstattung

Das zweischalige Konstruktionssystem ermöglichtes, die Außenschale des Zigarrenschranks individuell zu gestalten und nach Ihren Wünschen an das Interieur anzupassen. Lassen Sie sich auf unserer Materialseite (<http://www.gerber-humidore.de/materialien/>) inspirieren: hochwertige Edelhölzer, deren Furnierblätter zu einem unverwechselbaren Holzbild von Hand zusammengestellt werden, hochmoderne Mineralwerkstoffe und außergewöhnliche Metalle wie Gold und Carbon - alles ist möglich.

Wir beraten Sie im Vorfeld persönlich und ausführlich über die Funktion und Ästhetik Ihres ganz persönlichen Zigarrenschranks. Der Humidor wird nach Ihren Wünschen, Ihren Rauch-

und Sammelgewohnheiten ausgestattet - damit Ihr Zigarrensortiment perfekt präsentiert und angemessen gelagert wird.

Ihre Favoriten im Blick

Unser Ascension ist der Humidor mit der Aufsehen erregenden beweglichen Glasvitrine. Die Kernidee des Entstehungskonzeptes ist die vollendete Präsentation der Zigarren, die die Freude des Sammelns und Genießens in den Mittelpunkt stellt. Durch den Charakter der puristischen Glasvitrine wird der Wert der Zigarrensammlung hervorgehoben und adäquat in Szene gesetzt. Der perfekte Rahmen für besondere Liebhaberstücke.

Neben dem Ascension in seiner ursprünglichen Größe gibt es jetzt auch den großen Bruder in large. Gleichwertig in der Ausstattung ist der Large das Modell für große Sammlungen. Unter der Glaskuppel des Ascension werden hochmoderne Mineralstoffe verwendet, die das Aroma der Zigarren und der Cedrela odorata nicht beeinträchtigen. Die einzigartige Haptik und das besondere Design des Mineralstoffes haben unsere Kunden so für sich eingenommen, dass wir den Ascension als erstes Modell vollständig mit diesem Werkstoff verkleidet haben.



Glaskuppel

Hydraulische Vitrine auf Knopfdruck

Die puristisch Glaskuppel perfektioniert das zeitlose Design des Ascensions. Das Zusammenspiel von Kunst und Handwerk zeigt sich in der herausragenden Gestaltung und Fertigung der Vitrine. Die für das Auge kaum sichtbare Verbindung der einzelnen Elemente führt zu einem modernen und unverwechselbaren Gesamtbild.

Um die Kuppel des Humidors zu befüllen oder Zigarren zu entnehmen kann die Glasvitrine hydraulisch hoch- und runtergefahren werden. Mit heruntergelassener Glaskuppel ist der Ascension 120 Zentimeter hoch, im geöffneten Zustand beträgt seine Höhe 158 Zentimeter. Die Steuerung erfolgt bequem über eine Fernbedienung. Für Besucher von Cigar Lounges und für private Genießer bietet der Ascension eine einzigartige



Präsentationsmöglichkeit. In gemütlicher Runde können Sie anderen Zigarrenliebhabern exklusive Zigarren Ihrer Sammlung formvollendet anbieten. Das herausnehmbare Tablett ist mit Fidibussen und einer hochwertigen Zigarrenscheren mit perfektem Schnitt ausgestattet. Der Gastgeber kann das fertig bestückte Serviceboard entnehmen und mit seinen Gästen die Zigarren genießen.



Beleuchtung

Für eine stimmungsvolle Atmosphäre

Eine weitere besondere Ausstattungsmöglichkeit stellt die Beleuchtung innerhalb der Glaskuppel dar. Zwei edel gestaltete LED-Leuchtstäbe sind auf dem inneren Kranz der Vitrine montiert. Während des hydraulischen Öffnens der Vitrine fährt die Glaskuppel mit der Beleuchtung und des Kranzes zusammen in die Höhe. In der geschlossenen Position ist die Vitrine sanft beleuchtet und setzt

Ihre Zigarren in das richtige Licht. Die filigranen Stäbe sind unempfindlich gegen die im Humidor herrschende Feuchtigkeit. Um die gut behüteten Zigarren zu schützen, verwenden wir UV-freies Licht mit minimaler Wärmeabstrahlung. Neben den Zigarren erstrahlt der Gerber Humidor in der perfekt ausgerichteten Beleuchtung und macht Lust auf mehr.

Kranz

Geschmackvoll abgestimmt



Der untere Rand der Glaskuppel ist von einem inneren und einem äußeren Kranz umgeben. Der innere Kranz befindet sich unterhalb der Glaskuppel. In seiner Mitte ruht das Serviceboard aus Cedrela odorata. Der äußere Kranz umschließt die Glaskuppel und bildet den Abschluss des Unterschranks.

Der Unterschrank und der äußere Kranz des abgebildeten Ascensions sind mit dem exklusiven Edelholz Cocobolo verkleidet. Der innere Kranz ist aus High Pressure Laminate -HPL- in der Farbe Türkis gefertigt.

Da der innere Kranz unterhalb der Glaskuppel und

damit in der Nähe der kostbaren Zigarren liegt, verwenden wir nur Materialien, die ohne Lacke oder andere ungewollte Duftstoffe auskommen. Alternativ zu HPL können hochmoderne Mineral- und Acrylwerkstoffe wie Corian und Parapan verwendet werden.

Im Gegensatz zum inneren kann der äußere Kranz frei gestaltet werden. Einheitlich mit dem Werkstoff des Unterschranks oder akzentuiert in Holz, HPL, Parapan oder Corian. Natürlich kann auch der gesamte Humidor einheitlich mit einem dieser Werkstoffe gestaltet werden.



Innenraum

Mit einzigartiger Ausstattungsvielfalt



Spanisches Zedernholz



Cigarboards

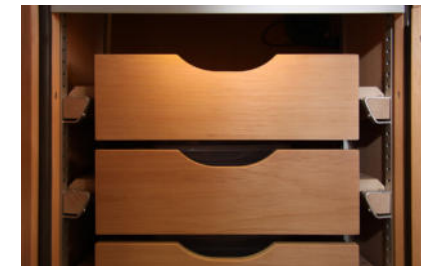

Schubladen



Serviceboard



C · Flex

Neben der Glasvitrine verfügt der Gerber Ascension über einen voll funktionstüchtigen Unterschrank. Beide Lagerungsbereiche werden luftdicht verschlossen.

Mit beweglichen und neigbaren Cigarboards wird der untere Bereich des Ascension individuell eingeteilt. Nach Kundenwunsch kann der Innenraum alternativ mit Schubladen ausgestattet werden. Beide Ausstattungsmöglichkeiten sind für die Lagerung von Zigarrenkisten und losen Zigarren verschiedener Größen vorbereitet. Mit unserem innovativem C · Flex System kann Ihre Zigarrensammlung nach Aromen und Vorlieben getrennt und aufgeteilt werden.

Bei dem verwendeten Holz des Innenschanks eines Gerber Humidor handelt es sich um Spanische Zeder (Cedrela odorata), das traditionelle Humidorholz. Unbehandelt unterstützt es das Zigarrenaroma mit seinem wunderbaren Duft; seine warme Farbe leuchtet von hellem Orange bis zu sanften Rotbraun.

Spanisches Zedernholz

Das originale Humidorholz



Die Innenräume unserer Humidore sind ausschließlich mit Spanischem Zedernholz ausgekleidet. Unsere Erfahrungen bestätigen die Überzeugung, dass aus der Spanischen Zeder das beste Holz zum Innenausbau für hochwertige Zigarrenschränke gewonnen wird. Der Handelsname „Spanische Zeder“ ist allerdings leicht irreführend, da es sich bei dem Baum weder um eine Zeder noch um einen Nadelbaum handelt. Botanisch korrekt ist die Bezeichnung *Cedrela odorata* für die von uns verwendete Art. Der „wohlriechende Cedro-Baum“ oder im Englischen Spanish Ceder ist ein Verwandter des echten Mahagoni und als Laubbaum in Südamerika beheimatet. Die verwirrende Namensgebung ist wahrscheinlich der Wuchsform und dem äußeren Erscheinungsbild des Baumes geschuldet, welche früher zur Benennung herangezogen wurden.

Die kostspielige *Cedrela* wird häufig im anspruchsvollen Humidorbau verwendet, da das Holz die Zigarren bei ihrer Reifung und Aromaentwicklung durch ihren exklusiven Duft unterstützt. Das Aromenspektrum der *Cedrela* schmeichelt den Aromen der Zigarren und erzeugt einen einzigartigen und wunderbaren Duft. Ein geöffneter Gerber Humidor duftet Dank der

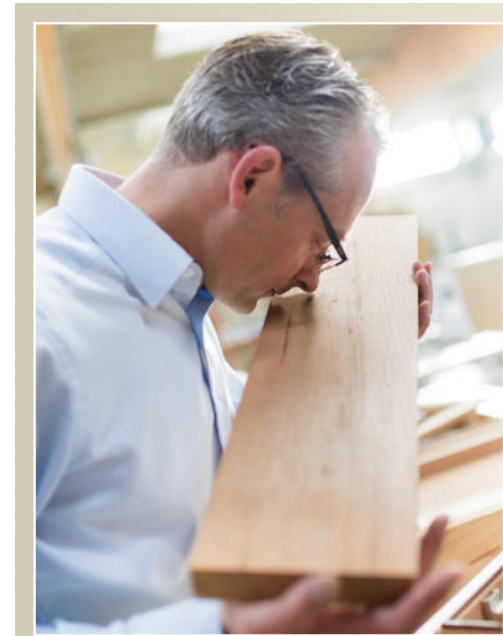

kompletten Auskleidung mit Spanischer Zeder ganz besonders. Der samtige Wohlgeruch steigert die Vorfreude und der Rauchgenuss wird durch ein einzigartiges Geruchserlebnis abgerundet.

Das Holz der *Cedrela* kann die im Humidor vorhandene Feuchtigkeit sehr gut aufnehmen und bildet die natürliche Grundlage für die Herstellung der konstanten Luftfeuchtigkeit im Innenschrank des Humidors. Die gelagerten Zigarren können über Jahre reifen und ihren Geschmack voll entwickeln.



Cigarboards

Zigarren brauchen Luft

Die herausnehmbaren Cigarboards des Ascension sind ganz nach Bedarf und Geschmack in Position und Höhe verstellbar und neigbar. Durch die individuell versetzbaren Träger auf denen die Zigarrenboards ruhen, haben Sie die Möglichkeit, alle Abstände selbst zu bestimmen. Verschaffen Sie größeren Kisten mehr Raum oder entscheiden Sie sich weitere Cigarboards zu nutzen. Die Cigarboards werden von Hand gefertigt und können nachbestellt werden.

Ein besonderes Highlight ist die flexible Schrägstellung der Boards. Sie können bei jedem einzelnen Cigarboard entscheiden, ob Sie es ankippen oder horizontal im Innenschrank Ihres

Humidors anordnen möchten. Die Beleuchtung verbreitet Atmosphäre und bewegt sich zusammen mit dem Cigarboard, auch wenn Sie es versetzen. Egal ob horizontal oder gekippt, egal an welcher Position im Innenschrank. Das verdeckt angebrachte LED Modul wandert mit und setzt Ihre Zigarren jederzeit perfekt in Szene.

Die flexiblen Cigarboards wurden speziell für die Aufbewahrung luxuriöser Zigarren und Zigarrenkisten entwickelt. Der gelochte Boden ist eine wichtige Voraussetzung für die gleichmäßige Verteilung der Luftfeuchtigkeit im Humidor, gleichzeitig bildet er die Grundlage für unser C · Flex System.

Schubladen

Aromatische Trennung exklusiver Sorten



Die in den Humidor integrierbaren Schubladen aus Cedrela stellen besonders für Sammler vieler, wertvoller Zigarren die beste Möglichkeit zur Sortierung der Marken und der Aromentrennung dar.

Wenn Sie anstelle der Cigarboards Schubladen wünschen, stehen diese als Sonderausstattung für den Ascension zur Verfügung. Von Hand werden sie einzeln aus Cedrela odorata gefertigt und bearbeitet. Die Hölzer werden liebevoll gefeilt und geschliffen bis sie Holz auf Holz geschmeidig auf und zu gleiten.

Die Maße sind frei wählbar; ebenso die Anzahl der in den Innenschrank integrierten Schubladen. Sie können an die verschiedenen Zigarrenformate und den Platz im Humidor angepasst werden. In einem Gerber Humidor wird darauf geachtet, dass der notwendige Abstand zu den Seitenwänden und der Rückwand des Humidors eingehalten wird, um die Voraussetzung für Luftzirkulation und konstante Befeuchtung zu schaffen.

Natürlich ist auch im Inneren der Schubladen eines Gerber Humidors die konstante Luftfeuchtigkeit zur bestmöglichen Zigarrenlagerung gewährleistet.



Serviceboard

Bieten Sie etwas ganz Besonderes

Präsentation der Zigarren

Echte Leidenschaften möchten geteilt werden. So verhält es sich auch mit dem Genuss einer edlen Zigarre. Sie will gerochen, befühlt, gesmoked und dabei besprochen werden. Das Gerber Serviceboard bietet die ideale Präsentationsmöglichkeit für einzigartige Zigarren, wenn anspruchsvolle Aficionados ihre gemeinsamen Leidenschaften teilen.

Stilvoll unter der Glasvitrine präsentiert, ruhen die Zigarren auf dem Serviceboard in optimaler Luftfeuchtigkeit. Mit dem herausnehmbaren Serviceboard können Sie im einladenden und stilvollen Ambiente Ihre Zigarren auf echter Spanischer Zeder präsentieren. Der mit Bohrungen versehene Boden garantiert die entscheidende Luftzirkulation auch im Humidor und bildet die Grundlage für die individuelle Raumaufteilung des



C-Flex Systems. Mit von Hand glatt geschliffenen und gesteckten Cedrelastiften werden die losen Zigarren an ihrem Platz gehalten.

Unser Serviceboard aus 100% Cedrela bietet passgenaue Vertiefungen für Fidibusse aus Cedrela für den perfekten Smoke und die auf Wunsch mitgelieferte rasiermesserscharfe Zigarrenscherer mit Guillotinen-Schnitt. Das Gerber Humidor Serviceboard ist ein Must-have für jeden leidenschaftlichen Aficionado.

C · Flex

Mit System zur perfekten Präsentation

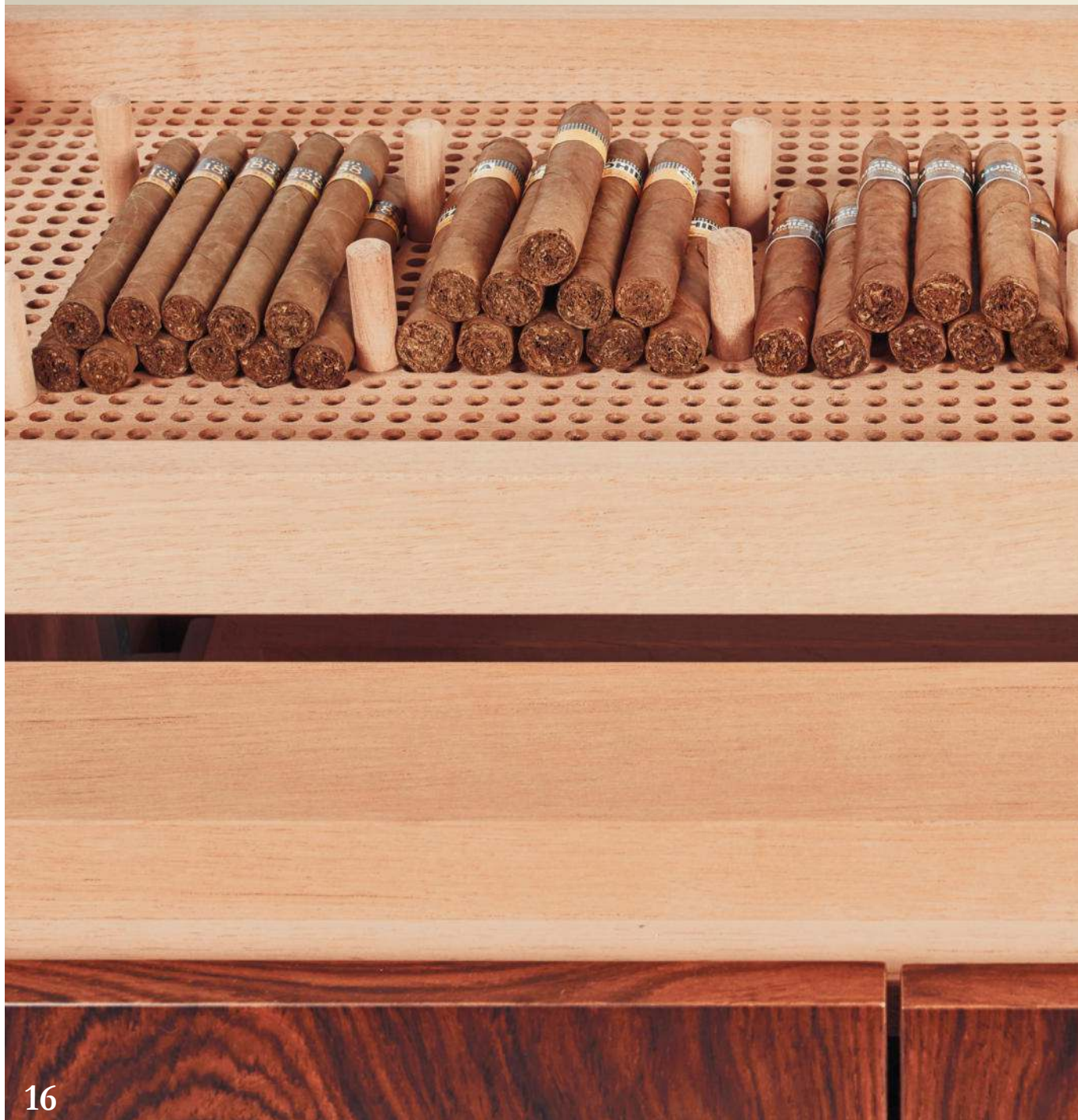

Unendliche Kombinationen

Zur raffinierten Raumaufteilung des Innenschrankes haben wir das C · Flex System entwickelt, welches sowohl für die Cigarboards wie für die Schubladen und für das Serviceboard des Ascension nutzbar ist.

Mit unseren Trennelementen, den C · Parts und C · Pins, Bretter und Stifte aus schmückendem Cedrela-Holz, können die Boards und Schubladen in kleinere Einheiten zur Aromen- und Sortentrennung der wertvollen Zigarren aufgeteilt werden; unendlich viele Variationen sind möglich. Sie können die Nischen und Segmente perfekt an die Zigarren und Boxen Ihrer wertvollen Sammlung anpassen. Das effiziente Stecksystem ist in vollendeter Form auf die Lüftungsbohrungen zugeschnitten und funktioniert ohne zusätzliche Halterungen. Ein weiteres Beispiel für unseren hohen handwerklichen Anspruch.

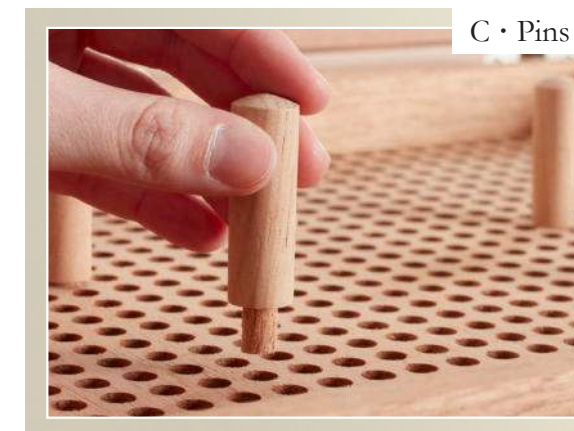

C · Pins

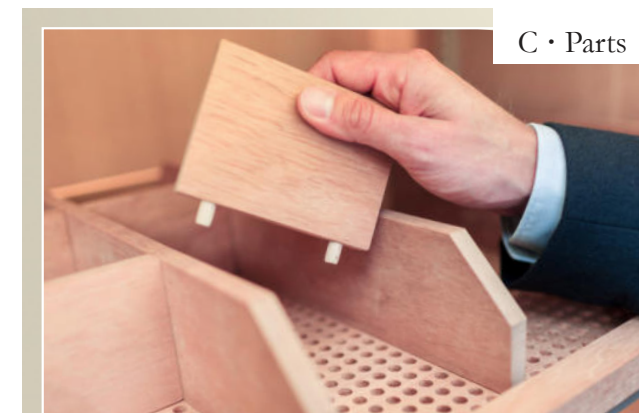

C · Parts

High-Tech

Optimale Bedingungen für den perfekten Genuss

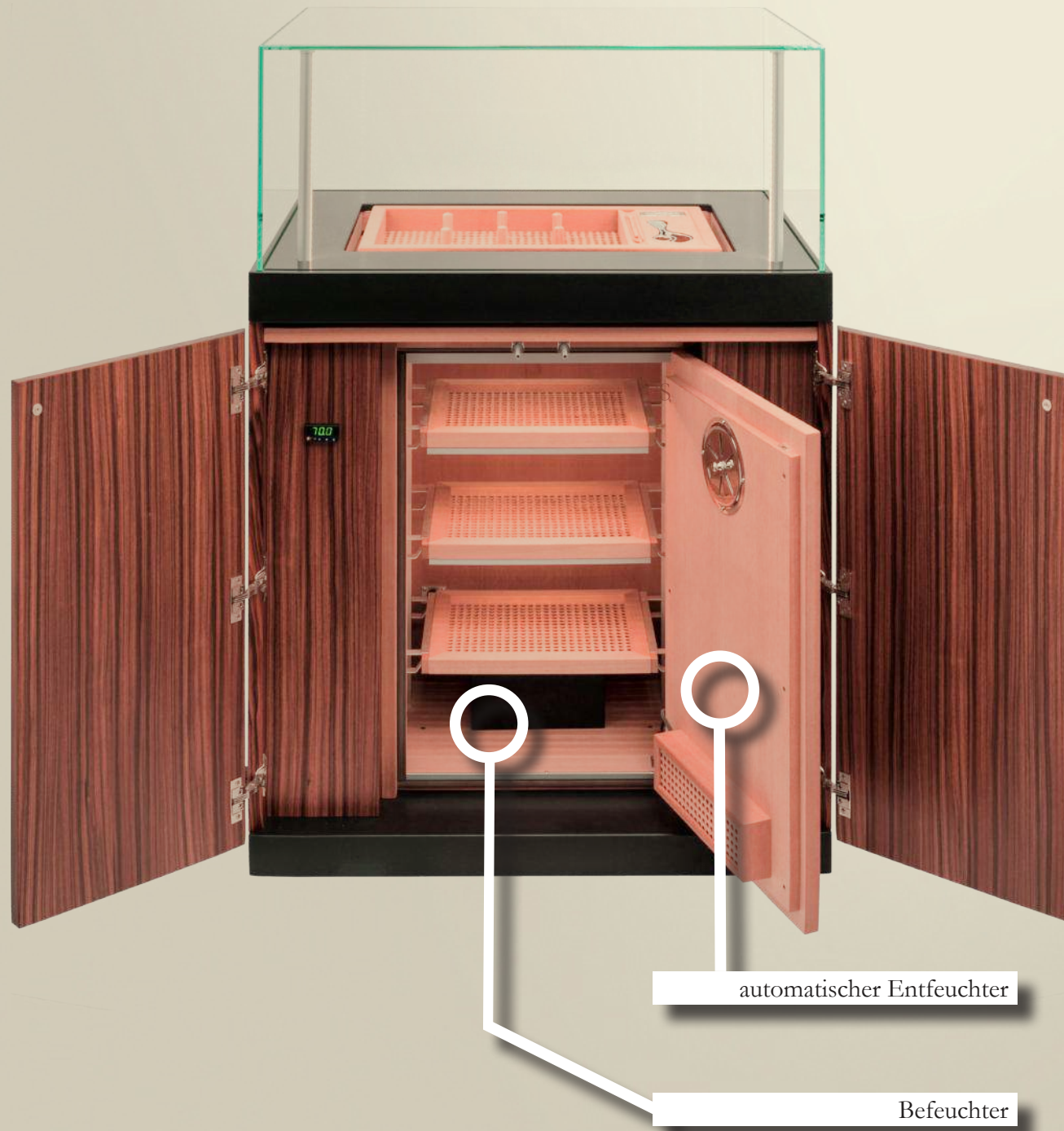

Be- und Entfeuchtung

Zigarrenkenner wissen, die konstante Luftfeuchtigkeit ist das, worauf es bei einem Humidor ankommt. Mit unserem integrierten elektronischem Be- und Entfeuchtungssystemen können Ihre Zigarren im Gerber Humidor Ascension optimal geschützt werden. Die relative Luftfeuchte wird durch sensible Fühler gemessen und sowohl zu hohe wie auch zu niedrige Werte können ausgeglichen werden. Bei zu geringer Luftfeuchte wird mit Hilfe des Befeuchters Feuchtigkeit gleichmäßig im Humidor verteilt,

bis der von Ihnen eingestellte Sollwert erreicht wird. Im Ascension kommt ein hochpräziser Befeuchter mit sehr hoher Leistung zum Einsatz. Als Sonderausstattung bieten wir die automatische Entfeuchtung an.

Temperaturschwankungen können zu einem unkontrollierten Anstieg der Luftfeuchte im Humidor führen. Solange die Umgebungsfeuchte niedriger ist als die Innenfeuchte sorgt das System bei Überschreitung des Sollwerts durch geregelte Frischluftzufuhr für konstante Werte.

Beispiele für Designs

Ein Hingucker ein Leben lang

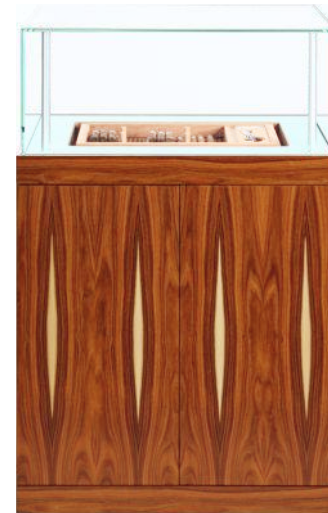
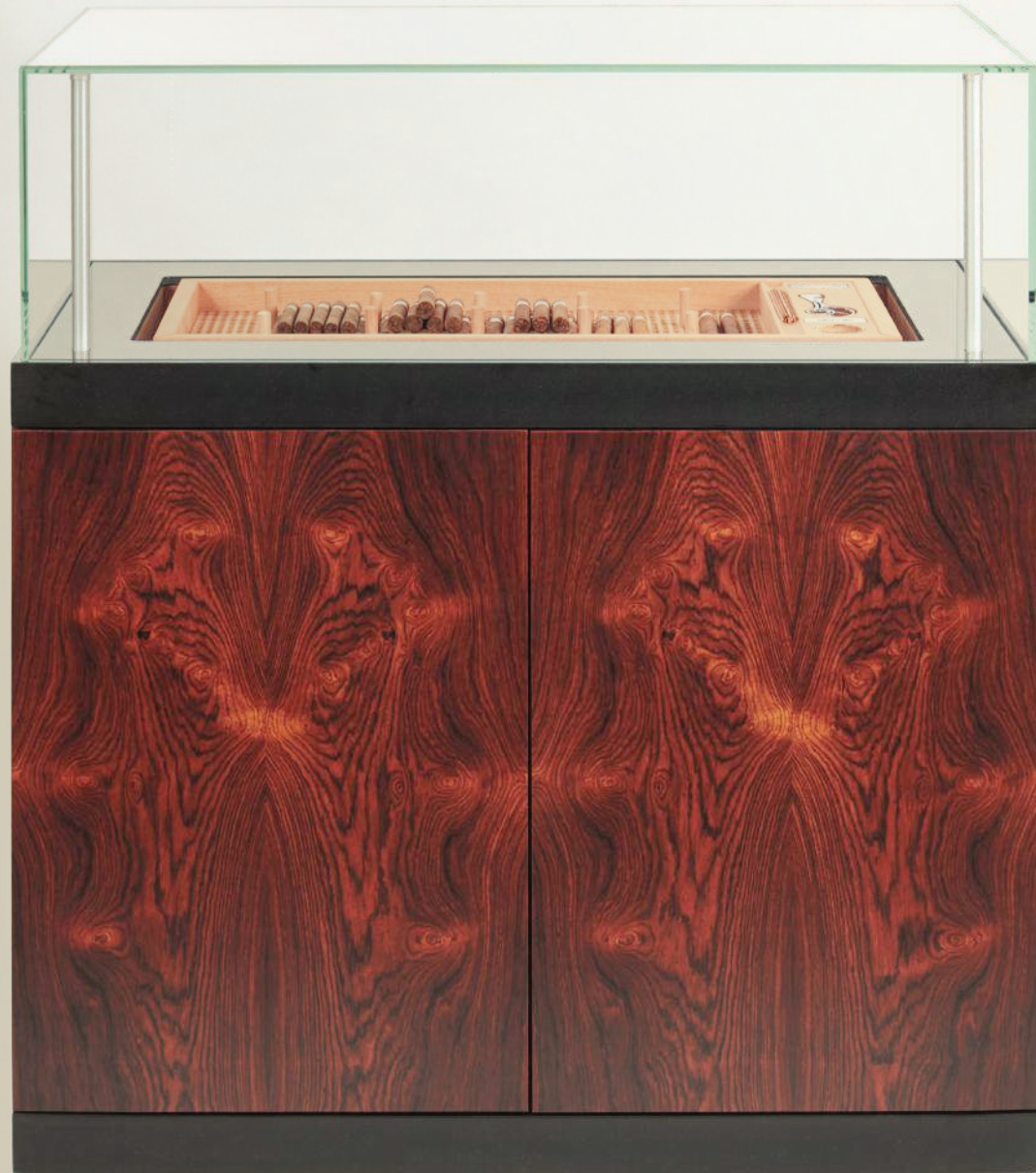



Manufaktur

Vielfalt, Raffinesse & Individualität



Der Gestaltung Ihres Gerber Humidors sind beinahe keine Grenzen gesetzt. Ihr Humidor soll sich optisch in das Mobiliar einfügen oder ein echter Blickfang werden? Die Entscheidung können wir Ihnen nicht abnehmen. Mit unserer Materialauswahl hoffen wir jedoch, Ihre Phantasie anzuregen. Ob edle und seltene Hölzer, exklusive Materialien wie Gold und Carbon, das hochglänzende Parapan oder der Mineralwerkstoff Corian mit seiner einzigartigen Haptik - bei uns bleibt kein Wunsch unerfüllt.

Falls Sie Ihr Wunschmaterial oder Design in unserer Übersicht vermissen, nehmen Sie Kontakt mit uns auf. Wir freuen uns auf Ihre Anfrage!

Liebe zum Werkstoff Holz

Seit Generationen wird die Wertschätzung und die Liebe zum Werkstoff Holz in der Familie Gerber weitergegeben und gelebt. Erst wenn die kostbaren Hölzer mit Erfahrung und Handwerkskunst bearbeitet werden, kommen die gewachsenen Strukturen richtig zur Geltung und entfalten ihre volle Schönheit. Als natürlicher Rohstoff ist Holz besonders schützenswert. Die Nachhaltigkeit seiner Gewinnung liegt uns besonders am Herzen.



Hölzer & Furniere

Edle Hölzer aus der ganzen Welt

Als Edelh Holz werden Holzsorten bezeichnet, die sich durch eine schöne und ausdrucksvolle Farbgebung, markante Farbkontraste, erstaunliche Maserungen und einzigartige Prägungen gegenüber anderen Hölzern besonders hervorheben. Verschiedene Merkmale können hohes Gewicht oder Dichte, Resistenzen gegen Schädlingsbefall, seltenes Vorkommen und exklusive Kostspieligkeit sein. Angelehnt an das Design Ihres Wohnraums oder als exklusiver Eyecatcher gestaltet - heimische und exotische Hölzer schaffen eine natürliche und einzigartige Ästhetik.

Ihr Gerber Humidor erstrahlt ganz nach Ihren Wünschen in der vollen Schönheit eines einzigartigen Holzes. Dafür arbeiten wir für Sie mit Echtholz furnieren, die von Hand zusammengestellt und verarbeitet werden. Als Furnier bezeichnet man dünne Holzblätter, die nur von den besten Hölzern gewonnen werden können. Furnier gehört zum Edelsten, was man aus Holz herstellen kann. So wie jeder Baum ist auch jedes Furnierblatt ein einzigartiges Stück Natur. Jeder furnierte Humidor, jede furnierte Oberfläche ist ein Unikat und somit einmalig individuell. Das Wort Furnier wurde im 16. Jahrhundert dem französischen „fournir“ (bestücken, beliefern) entlehnt. Es bezeichnete den

Vorgang, Holz mit edlen dünnen Holzblättern zu belegen. Die Furniertechnik wurde um 2900 v. Chr. von den Ägyptern erfunden. In Ägypten waren die edlen Hölzer selten. Dies zwang die Ägypter zu einer möglichst ökonomischen Verarbeitungsweise. Sie schnitten das Holz in feine Brettchen. 1922 wurden furnierte Möbelstücke als Grabbeigaben für Tutanchamun gefunden.

So wie kein Blatt eines Baumes einem anderen völlig gleicht, so unterschiedlich weicht jedes Blatt Furnier vom anderen ab. Merkmale wie grobe oder feine Maserung, Augen und Noppen, Verwachsungen und Farbnuancen haben ihren Ursprung im Wuchs des Baumes. Sie sind deshalb nicht als Fehler, sondern vielmehr als unauslöschliche Eigentümlichkeit des Naturwerkstoffes Holz anzusehen - im Prinzip die einzige Garantie für Echtheit und deshalb als Reklamationsgrund ausgeschlossen.

Die gezeigten Muster sind nur eine Orientierungshilfe für die ungefähre Farbe, Muster und Strukturen. Abweichungen sind vorbehalten und für einen natürlichen Rohstoff normal. Mehr Informationen zu den verschiedenen Furnieren finden Sie auf unserer Internetseite: www.gerber-humidore.de/materialien/hoelzer-furniere

Helle Furniere

Edle Hölzer aus der ganzen Welt



Mitteltönige Furniere

Edle Hölzer aus der ganzen Welt



Dunkle Furniere

Edle Hölzer aus der ganzen Welt

Exklusivfurniere

Edle Hölzer aus der ganzen Welt

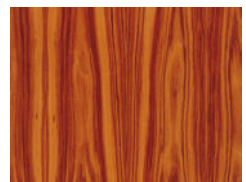

Rosenholz



Sapeli

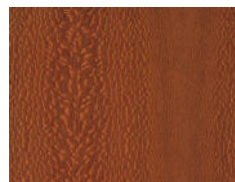

Silky Oak

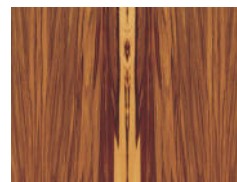

Satin Walnut



Goncalo Alves



Quilted Maple



Ahorn Pyramide



Vogelaugenahorn



Esche Maser oliv



Birke Maser



Bubinga



Kampfer Maser



Padouk

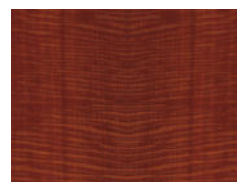

Macore Riegel



Bloodwood



Eiche Pyramide



Cerejeira Pyramide



Eiche Maser



Amboina Maser



Eukalyptus
Pommele

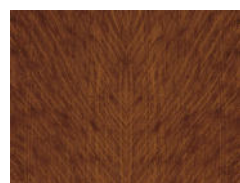

Brauneiche

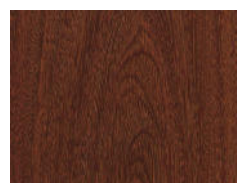

Sucupira

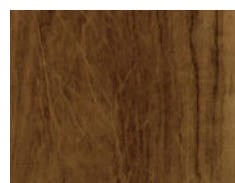

Imbuya

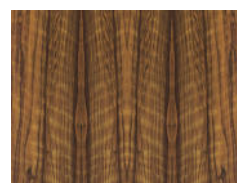

Limba, geriegelt
schwarz

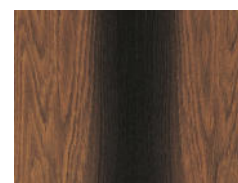

Mooreiche



Madrona Maser

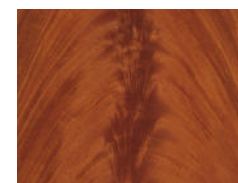

Mahagoni
Pyramide



Sapeli Pommele

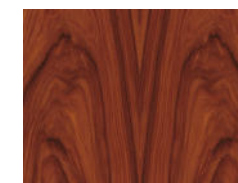

Palisander



Khaya Pyramide



Ziricote



europäischer
Nussbaum



Cocobolo



Makassar

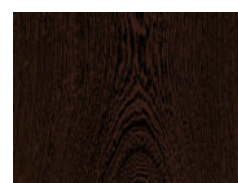

Wenge



Tigerwood

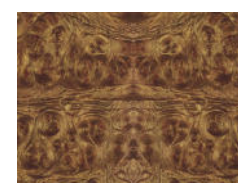

Golden Madrone



Queensland Walnut

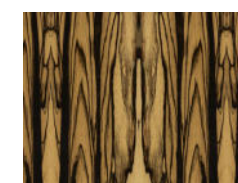

White Ebony

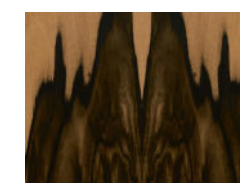

African Ebony



Farben, Lacke & Co

Die perfekte Oberfläche in jeder Farbe

Das ganze Spektrum der RAL-Farbpalette von den klassischen Dekoren schwarz und weiß bis hin zu futuristischen Farb- und Metalltönen steht zur Gestaltung der Außenhülle eines Gerber Humidors zur Verfügung. Das Finish ist in unterschiedlichen Glanzgraden von seidenmatt bis hochglänzend erhältlich.

Um eine perfekte Oberfläche zu erzielen, werden unsere Humidore von unserem hochqualifizierten Fachpersonal geschliffen und lackiert. Eine Lackierung perfekt aufzutragen ist eine Kunst und erfordert viel Erfahrung und Fingerspitzengefühl. Bevor der erste Lack auf den Humidor aufgetragen

werden kann, muss das Holz sorgfältig vorbehandelt werden. Ein Isoliergrund verschließt Unebenheiten und Holzporen, damit nichts in das wertvolle Holz eindringen kann. Mit bis zu acht Schichten Lack wird eine ebene und makellose Lackierung erzielt. Die Lacke sind vergleichbar mit Klavierlack und hochofensibel. Schon die kleinste Verunreinigung der Luft, wie z.B. eine winzige Staubflocke, kann das Ergebnis der Lackierung beeinträchtigen. Das spezielle Finish, das Auftragen des Lackes und das Polieren erfordern viel Zeit und Präzision bei der Verarbeitung.

Edel in der Ausstrahlung – einzigartig in der Haptik

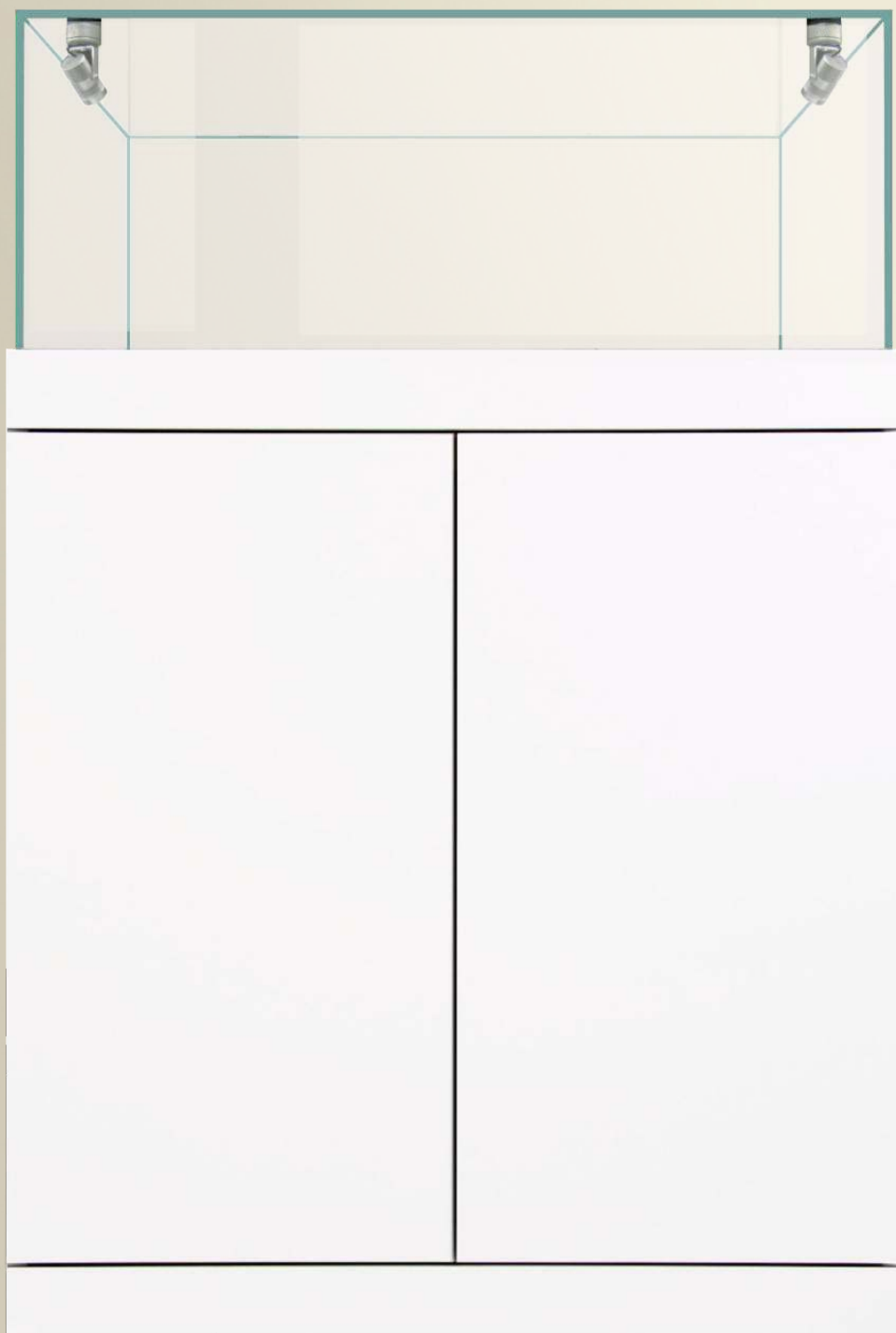

Corian ist ein Hightech Mineralwerkstoff, der die wunderschöne und einzigartige Eleganz eines Natursteins wie Marmor und dabei gleichzeitig eine hohe Wandel- und Formbarkeit für die Bearbeitung besitzt. Es verfügt über eine unvergleichbar attraktive matte Optik, eine seidige Oberfläche und einzigartige Haptik. Dabei ist es langlebig, widerstandsfähig und pflegeleicht.

Die Besonderheit des Materials wurde von uns für die Oberfläche unserer Humidore Ascension und Cube aufgegriffen. Die Gestaltung des Außendekors

aus Corian ist bei uns zum festen Bestandteil unseres Repertoires und einer der häufigsten Kundenwünsche geworden. Die Farbauswahl des Mineralwerkstoffes kennt keine Grenzen: Leuchtende, kräftige, satte Unifarben, zarte Weiß- und Pastelltöne, Erdfarben, Schwarztöne, bis hin zu stimmungsvollen dunkle Farben. Einige der Farbtöne verfügen über interessante Effekte wie eine Maserung oder eine fühlbare Körnung. Nur besonders qualifizierte Fachunternehmen können diesen Mineralwerkstoff verarbeiten, Gerber gehört dazu.



Parapan

Hochglanz mit tausend Reflexionen

Parapan ist ein exquisiter Werkstoff aus hochglänzendem Specialacryl. Auf der makellosen Oberfläche des Parapan© wird der kleinste Lichtstrahl reflektiert und bringt den Gerber Humidor Ascension zum Strahlen. Der massiv durchgefärbte, lichtbeständige Werkstoff besticht durch seinen

einzigartigen Hochglanz und zieht Betrachter sofort in seinen Bann. Die Farbauswahl des langlebigen Werkstoffs ist nahezu unbegrenzt. Der Ascension Parapan© möchte auffallen – exquisit, mondän und besonders wirkt er im Raum und bietet dazu die perfekte Zigarrenlagerung durch neuste Technik.



Einzigartige Dekore

Edle Metalle, hochmoderne Kunst- und Mineralstoffe

Carbon

Die Formel-Eins Klasse für Humidore

Im Motorsport der Formel-Eins werden für den Bau der schnellsten Autos nur die widerstandsfähigsten und leichtesten Materialien verwendet. Carbonfasern sind der Werkstoff der Zukunft im Rennsport und auch bei der Gerber Humidor. Die Außenhülle der Special Edition „Carbon“ wird mit originalen Platten aus Carbon veredelt. Dafür wird die vollständige Außenhülle des Zigarrenschrankes von einem ausgewählten Fachmann mit Carbongewebe belegt.

Die Herausforderung liegt darin, in vielen Bearbeitungsschritten das Gewebe mit einem schlüssigen Verlauf von Bauteil zu Bauteil von Hand aufzutragen. Dabei wird ein Verlauf in einem 45° Winkel rechts um den Humidor herum gewählt. Die reine Handarbeit erfordert Know-how, Geduld und besonders viel Sorgfalt. Um eine absolut hochwertige Qualität sicherstellen zu können, ist unser Spezialist ein Experte aus dem Motorsport, der bereits eine Sonderserie der Automarke Lamborghini mit Oberflächencarbon veredelt hat. Die hochglänzende Deckschicht lässt den Humidor erstrahlen und bringt das Besondere in diesem Werkstoff einzigartig zur Geltung. In vielen

Arbeitsschritten wird ein Speziallack mehrschichtig aufgetragen, geschliffen und im Ofen ausgehärtet. Ein Meisterwerk, das alle Blicke auf sich zieht.

Gold

Eleganz für die Ewigkeit

Gold ist der königliche Werkstoff, der wie kein anderer dem Auge schmeichelt und einen wahrlich luxuriösen Anblick bietet. Mit der exklusiven Oberfläche ist ein goldener Humidor ein echter Eyecatcher. Für unsere goldenen Meisterwerke werden hunderte hauchdünne Blätter einzeln per Hand mit einem Pinsel aufgetragen. Das kostbare Metall wird anschließend mit mehreren Schichten Speziallack überzogen und von Hand poliert. Je nach Karat besitzt Blattgold ein Farbspektrum von silbrig-weiß bis tiefgolden.

Metallische Komponenten werden passend mit dem edlen Material überzogen, um das Bild einer vollkommenen Schatztruhe für edle Zigarren aus aller Welt perfekt zu machen. Aufgrund des zweischaligen Systems eines echten Gerber Humidors kann durch das Wechseln der Außenhülle das äußere Erscheinungsbild auch nachträglich umgestaltet werden.

DUTY FREE



Humidore nach Maßvorgabe

Sonderanfertigung, Einbaulösung & Cigar Lounge

Ein Gerber Humidor ist in seiner Individualität immer auch ein ganz persönliches Möbelstück. Zahlreiche Ausstattungsdetails machen Ihren Gerber Humidor zu einem Unikat. Ein von uns gefertigter Humidor ist weitaus mehr als ein funktionaler Lagerplatz für Zigarren; sein Anblick soll Sie auch nach Jahren noch erfreuen.

Die Möglichkeiten, sich einen Humidor zusammen zu stellen, sind unerschöpflich. Wir fertigen für Sie Sonderanfertigungen in allen Größen und Formen, Einbaulösungen als Einsatz in bestehende Inneneinrichtungen sowie komplette Cigar Lounges für Ihr exklusives Raucherzimmer.

Ein individuell designer Humidor passt sich optisch stilsicher an Ihr vorhandenes Mobiliar und Ihre Einrichtung an. Sie können ein Bücherregal mit einem Humidor ergänzen, eine ungenutzte Ecke ausnutzen oder sich eine große Anlage zur effektvollen Präsentation Ihrer Zigarren einbauen lassen. Je nach Größe der Einbaulösungen sind unterschiedliche, individuell auf Sie abgestimmte

Ausstattungsöglichkeiten gegeben. Große Zigarrenschränke können z.B. mit integrierbaren Schubladen ausgestattet werden und stellen somit für Sammler vieler wertvoller Zigarren die beste Möglichkeit für eine Sortierung der Marken und der Aromentrennung dar. Die Maße der Schubladen sind frei wählbar und können an die verschiedenen Zigarrenformate und natürlich dem Platz im Humidor angepasst werden. In der Zigarrenlounge können diese Schubladen mit edlen Nummern- oder Namensschildern versehen werden und bieten dem VIP Gast einen sicheren Hort für seine Zigarren und den perfekten Smoke. Getrennt geregelte Befeuchtungssysteme bieten perfekte Voraussetzungen für eine Langfristlagerung - CigarAging - und den schnellen Genuss. Gerber Humidore sind Ausdruck Ihrer Persönlichkeit und weitaus mehr als gewöhnliche Zigarrenschränke. Als echte Manufaktur ist es unsere Freude und unser Ziel, Ihre Ideen umzusetzen.

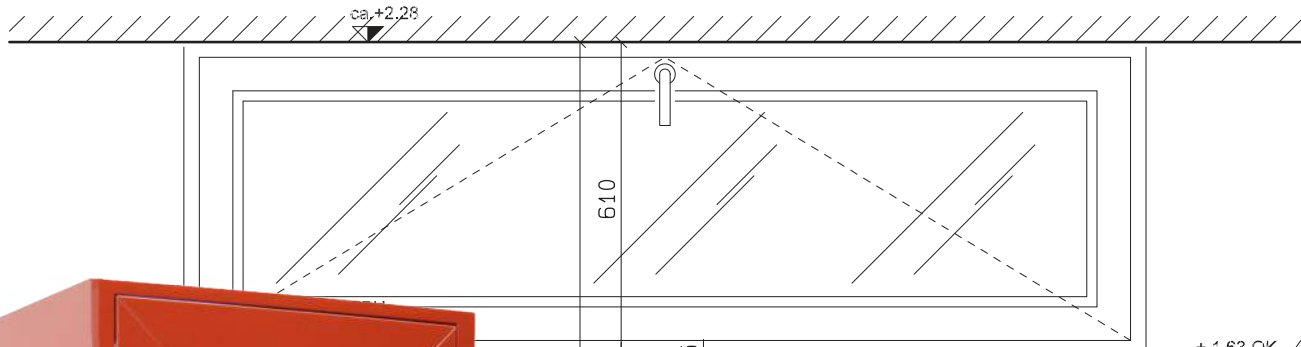
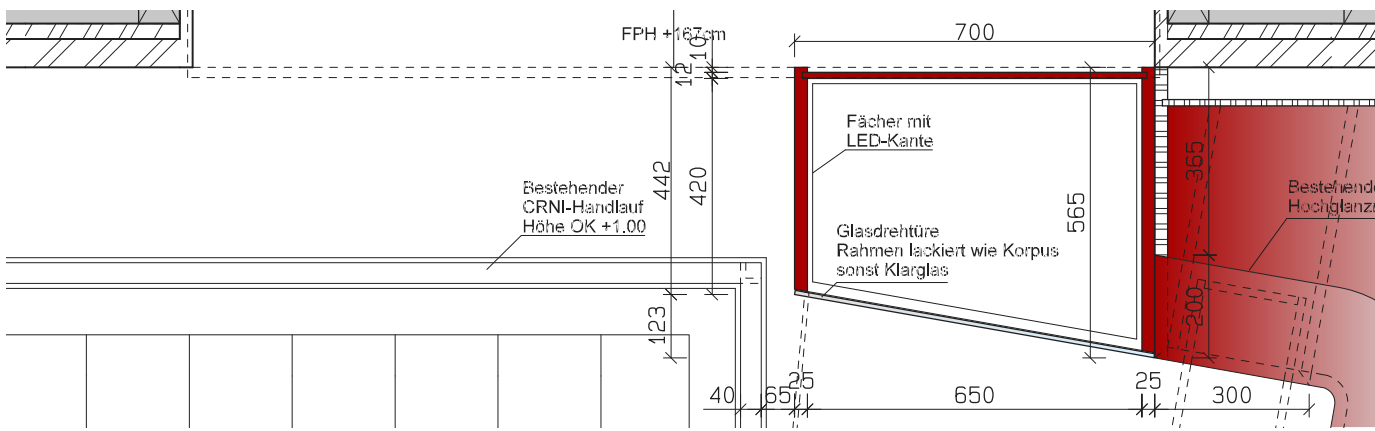

28

Sonderanfertigungen

nach Ihren Wünschen





Einbaulösungen

Für kleine und große Sammlungen

kleine Einbaulösungen



große Einbaulösungen





GERBER stattet Kreuzfahrtschiffe u.a die „Mein Schiff“ mit Humidoren aus.

Cigar Lounge der „Mein Schiff 5“

Cigar Lounge

Genuss und Entspannung in besonderer Atmosphäre



Humidore - unsere Modelle



No.1

Unser Flagship

Der Schrankhumidor ist der größte der Gerber Humidormodelle und mit seiner einzigartigen Ausstattungsvielfalt weltweit eine echte NUMBER ONE.

Ascension

Mit dem Wow - Effekt

Mit seiner großen beweglichen Glaskuppel ist unser Humidor Ascension ein wahrer Eyecatcher, der die Freuden des Sammelns und Genießen in den Mittelpunkt stellt.

CigarArt

Special Edition

Der CigarArt ist ein neues Modell, das eine besondere Vielfalt im Design und an Kombinationsmöglichkeiten verschiedener Materialien aufweist.

Monolith

Massiv - wie aus einem Stück

Unser Modell Monolith sticht durch seine klare Form heraus. Der freistehende Humidor strahlt Ruhe, Eleganz und Erhabenheit aus.

Cube

Wunderbar wandelbar

Unser Cube ist ein formschöner Tischhumidor, der mit seiner komfortablen Größe auch kleine Sammlungen in Szene setzt.